

Dell™ KM714 Trådlöst Tangentbord och Trådlös Mus

Ägarhandbok



Innehållet häri kan komma att ändras utan föregående meddelande.
© 2015 Dell Inc. Med ensamrätt.

Återgivning av dessa material på något sätt utan skriftligt tillstånd av Dell Inc. är strängt förbjudet. Varumärken som används i denna text: Dell och DELL loggan är varumärken som tillhör Dell Inc. Microsoft® och Windows Start-knapplogotyp är antingen varumärken eller registrerade varumärken som tillhör Microsoft Corporation i USA och/eller andra länder.

Övriga varumärken/-namn i handboken kan användas för att hänvisa till dem som gör anspråk på varumärkena/-namnen eller deras produkter. Dell Inc. fransäger sig allt ägarintresse av andra varumärken/-namn än sina egna.

2015 - 03 Rev. A01

Begränsningar och Förbehåll

Informationen detta dokument innehåller, inklusive alla instruktioner, varningar, reglerade godkännanden och certifieringar tillhandahålls av leverantören och har inte vare sig verifierats oberoende, eller testats av Dell. Dell kan således inte hållas ansvarigt för skada orsakad av att antingen följa, eller att inte följa dessa instruktioner.

Alla uttalanden eller påståenden gällande egenskaper, kapacitet, hastigheter eller kvalifikationer gällande den angivna delen i detta dokument har gjorts av leverantören och inte av Dell. Dell friskriver sig särskilt från kunskap gällande riktighet, fullständighet eller belegg för alla sådana påståenden. Alla frågor eller kommentarer, som relaterar till sådana påståenden eller anspråk, skall riktas till leverantören.

Exportbestämmelser

Kunden samtycker till att dessa produkter, som kan omfatta teknologi och programvara, lyder under tull och exportkontrollagar och bestämmelser i USA och kan även komma att styras av tull och exportlagar och bestämmelser i det land där produkterna tillverkas och/eller levereras. Kunden förbinder sig till att följa dessa lagar och bestämmelser. Dessutom får produkterna enligt amerikansk lag inte säljas, leasas eller på annat sätt överföras till eller användas av en slutanvändare som är involverad i verksamhet i anslutning till massförstörelsevapen, inklusive, men inte begränsat till verksamhet med koppling till design, utveckling, produktion eller användning av kärnvapen, material, eller anläggningar, missiler eller stöd av missilprojekt, och kemiska eller biologiska vapen.

Innehåll

Installation

Tangentbord

Funktioner

Felsökning

Specifikationer

Mus

Funktioner

Felsökning

Specifikationer

Lagstadgad Information

Garanti

Certifikationer

Installation

Systemkrav

- En USB-port (eller USB-mottagaren)
- Microsoft Windows 8/7/10/RT

Innehåll i lådan

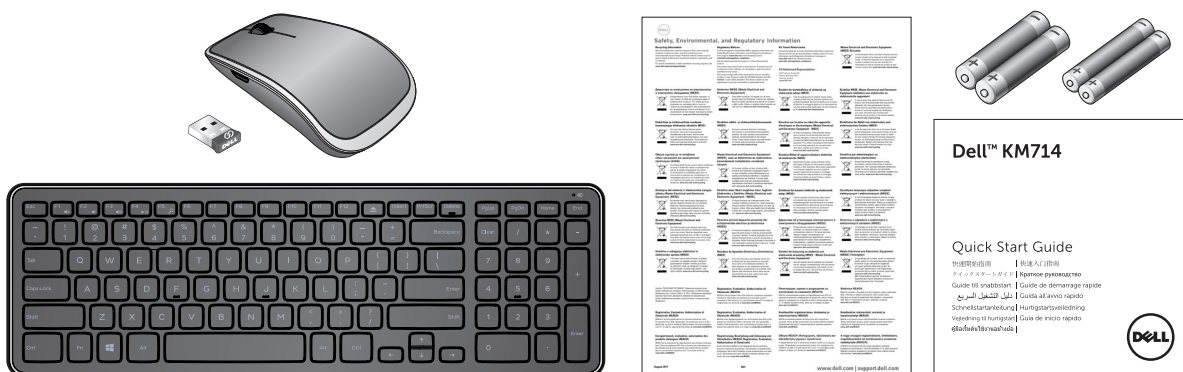

- Ett trådlöst tangentbord
- En trådlös mus
- En USB-mottagare
- Två AA-batterier för musen
- Två AAA-batterier för tangentbordet
- Produktdokumentation

- ❗ **OBS!** USB-mottagaren kan vara förinstallerad på datorn.
- ❗ **OBS!** De dokument som medföljde tangentbordet och musen kan variera beroende på din region.
- ❗ **OBS!** Om indikatorn Caps Lock (Lås stora bokstäver) inte syns på skärmen eller snabbtangenter Eject (Mata ut) inte fungerar kan du hämta programvaran från www.dell.com/support/KM714

Installera Dell KM714 trådlöst tangentbord och trådlös mus

1. Installera de två AAA-batterierna i tangentbordet.

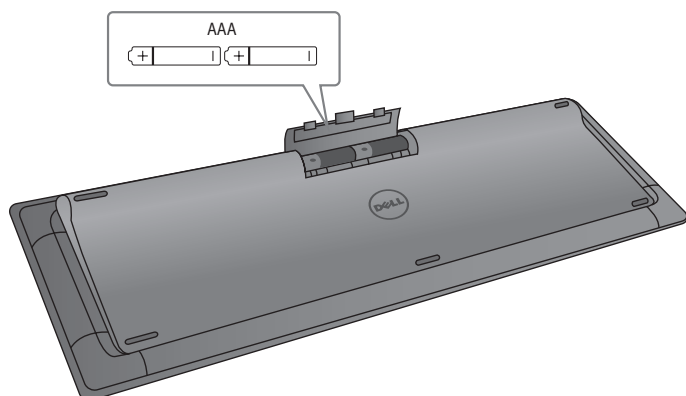

2. Installera de två AA-batterierna i musen.

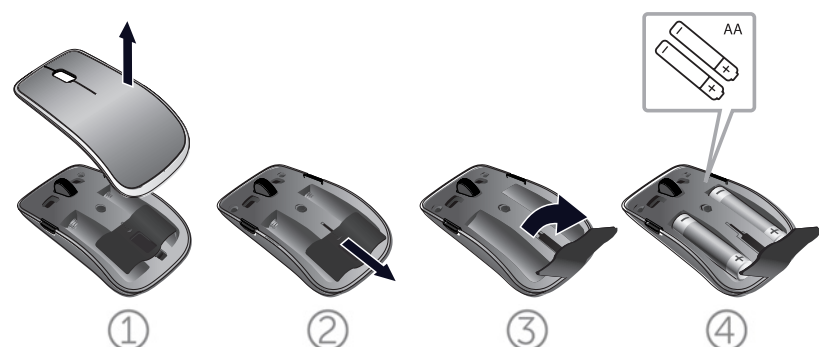

3. Anslut USB-mottagaren till datorn.

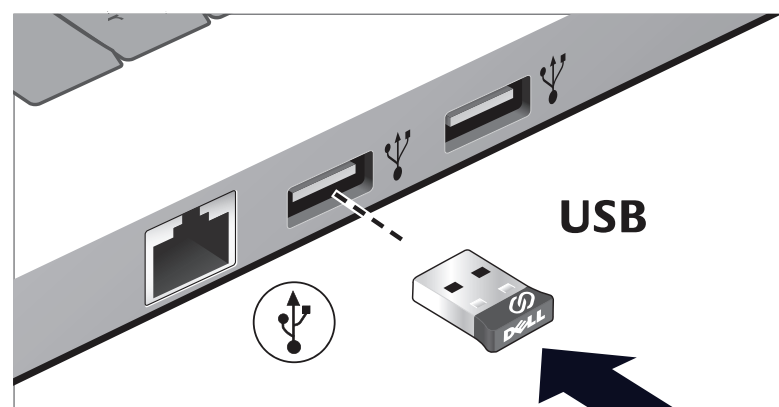

Om tangentbordet eller musen inte fungerar, se avsnittet [Felsökning](#).

Dells universalmottagare-funktion för Windows

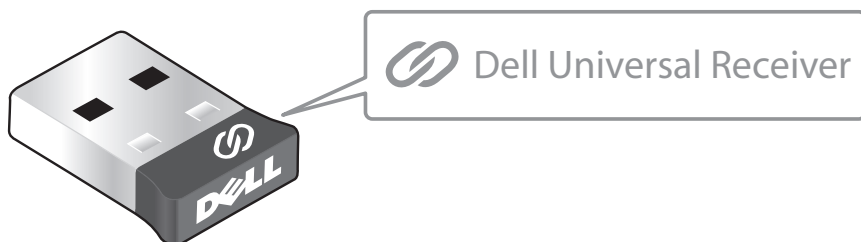

Med Dell universalmottagare kan upp till sex Dell universalkompatibla trådlösa enheter läggas till mottagaren.

Kontrollpanel för universalmottagare från Dell

Du kan lägga till Dell universalkompatibla trådlösa enheter som är kompatibla med mottagaren med kontrollpanelen för Dell universalmottagare.

Installera kontrollpanelen för universalmottagare från Dell

Så här installerar du kontrollpanelen för Dell Universal:

1. Slå på datorn.
2. Öppna webbläsaren och navigera till **www.dell.com/support**.
3. Skriv i sökfältet "dell universal receiver". Klicka sedan på **Search**.



4. Ladda ner och installera programvaran Dell Universal Receiver i ditt system.

Använda kontrollpanelen för universalmottagare från Dell

Mottagaren och musen som medföljde systemet är länkade på fabriken. Använd kontrollpanelen för universalmottagare från Dell för att visa anslutningsstatus för din trådlösa mus eller länka musen med en annan mottagare.

Följ instruktionerna på skärmen för att lägga till en enhet eller ta bort länkningen.

Funktioner

Vy ovanifrån

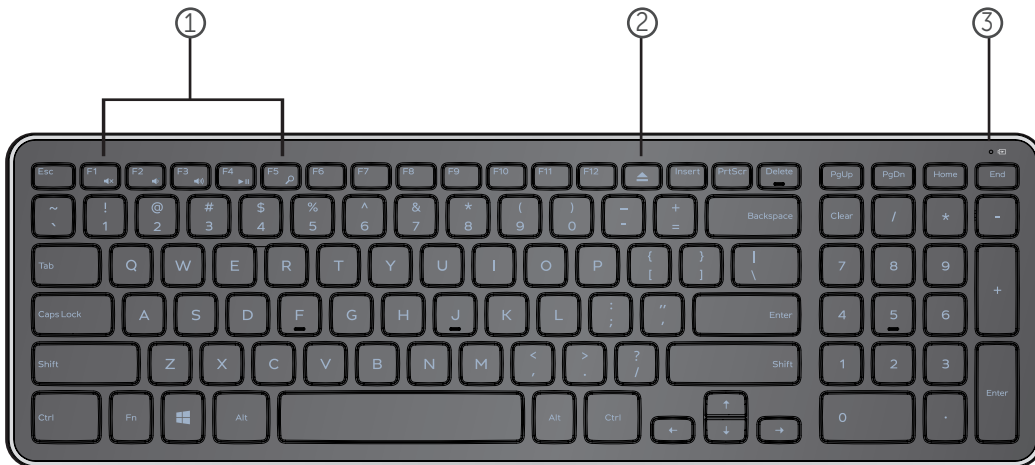

1. Multimediatangenter
2. Utmatningstangent för optisk enhet
3. Batteristatuslampa – Anger status för batterierna i tangentbordet
fast vitt ljus – Visas i ca 15 sekunder efter att batterierna installeras och släcks sedan **blinkande guloranget ljus** – Batteriets laddning är låg. Byt batterierna.



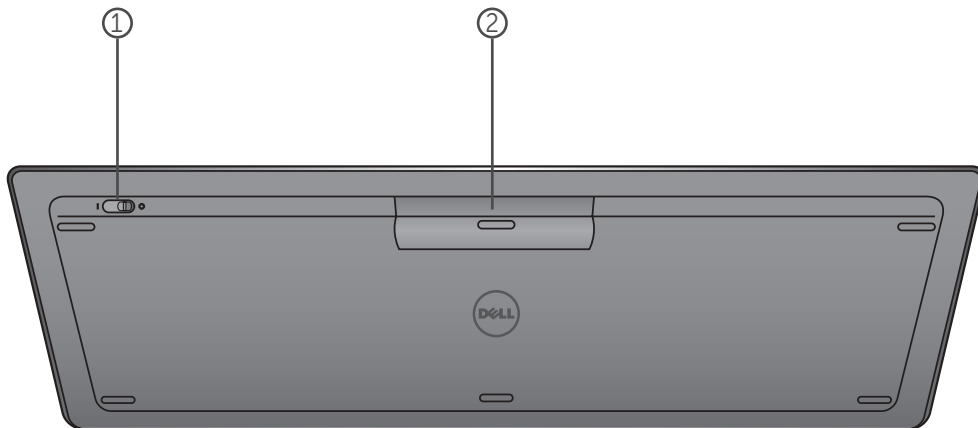

Funktioner

Vy underifrån













1. Strömknapp
2. Batterifack

Funktionstangenter

 +		Stäng av ljudet
		Minska ljudnivån
		Öka ljudnivån
		Spela eller pausa media
		Sök (Windows 8 och 10)

Programtangenter

Tangentkombinationer	Funktion
 Windowstangenten	Win7 : Öppna startmenyn Win8 : Startskärm
 + E	Öppna Windows Explorer
 + F	Sök ett dokument
 + M	Minimera alla öppna fönster
 + R	Visa dialogrutan Run (Kör)
 + F1	Visa hjälpmenyn
 + tabb	Aktivera nästa knapp i aktivitetsfältet
 + Ctrl + F	Öppna fönstret Find Computers (Sök datorer)
 + Skift + M	Ångra minimering av alla fönster
 + Pausa/Bryt	Öppna fönstret System Properties (Systemegenskaper)

Felsökning

Om du har problem med tangentbordet:

- Kontrollera att batterierna är isatta i rätt riktning.
- Kontrollera att tangentbordets strömknapp är satt på "On" ("På").
- Ta ur batterierna och sätt i nya. Energistatuslampan tänds (med fast vitt ljus) i ca 15 sekunder och släcks sedan.
- Ta ur USB-mottagaren ur datorn och anslut den sedan igen.
- Anslut USB-mottagaren till en annan USB-port på datorn.
- Starta om datorn.

Specifikationer

Allmänna

Modellnummer	KM713
Anslutningstyp	2.4 GHz trådlös teknologi
Operativsystem som stöds	Microsoft Windows 8 Microsoft Windows 7 Microsoft Windows 10
Simultana tangenttryckningar	Microsoft Windows RT Kapacitet för simultana tangenttryckningar
Tangentmekanism	(Pseudo N-key rollover) Sax

Elektriska

Driftspänning	2.05V till 3.2V
Batterilivslängd	Cirka 12 månader
Batteri som krävs	2 st alkaliska AAA-batterier

Fysiska

Höjd	21.2mm (\pm 0.4mm)
Längd	380.03mm (\pm 0.7mm)
Bredd	122.21mm (\pm 0.4mm)
Vikt	540g (\pm 10g), utan batterier

Miljömässiga

Drifttemperatur	0°C till 40°C
Lagringstemperatur	-40°C till 65°C
Driftfuktighet	Maximalt 90% relativ fuktighet, icke-kondenserande
Lagringsfuktighet	Maximalt 95% relativ fuktighet, icke-kondenserande

2.4 GHz Trådlös

Radioöverföring	Dubbelriktad kommunikation (sändtagare)
Räckvidd	Upp till 10 meter

Funktioner

Vy uppifrån



1. Vänster musknapp
2. Tilthjul
3. Sidoknappar *
4. Batteristatuslampa
Blinkande guloranjert ljus – Batteriets laddning är låg. Byt batterierna.
5. Sidoknapp *
6. Höger musknapp

*Båda sidoknapparna utför samma funktion.

Funktioner

Vy underifrån

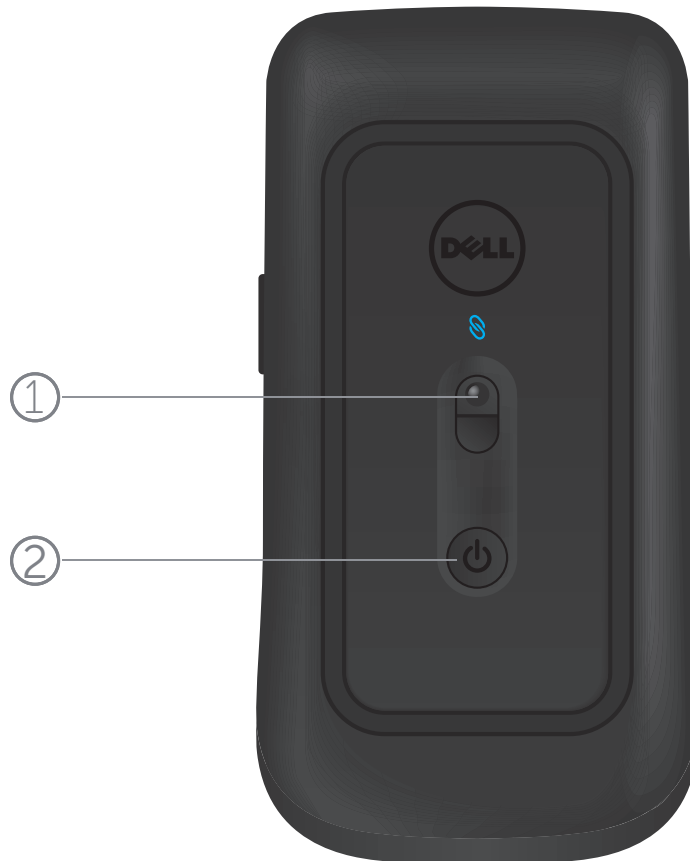

1. Lasersensor
2. Strömknapp

Snabbgester



Windows-snabbknappar

Tryck på och håll in sidoknappen och dra musen åt vänster.

(Endast Windows 8)

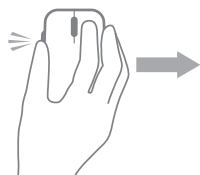

Appväxling

Tryck på och håll in sidoknappen och dra musen åt höger.

(Endast Windows 8)

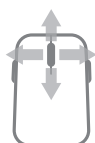

Rulla och panorera

Fyrvägsrullning

(Windows 7 , 8 och 10)



Zooma in/ut

Tryck på och håll in sidoknappen och rulla hjulet uppåt eller nedåt.

(Windows 7 , 8 och 10)



Bakåt

Tryck på och håll in sidoknappen och luta hjulet åt vänster.

(Windows 7 , 8 och 10)

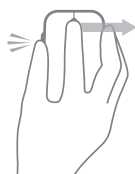

Framåt

Tryck på och håll in sidoknappen och luta hjulet åt höger.

(Windows 7 , 8 och 10)

Öka batteriernas livslängd i Musen

Musen har tre inbyggda driftlägen för att spara på batteriströmmen:

1. Viloläge: När musen har varit inaktiv i fem sekunder.

För att väcka musen: Flytta, klicka eller rulla hjulet.

2. Djupt viloläge: När musen har varit inaktiv i fem minuter.

För att väcka musen: Flytta eller klicka.

3. Brytläge: När musen har burits runt eller lämnats uppåtvänd i fem minuter eller när musen varit inaktiv i fyra timmar.

För att väcka musen: Tryck på strömknappen.

Felsökning

Om du har problem med musen:

- Kontrollera att batterierna är isatta i rätt riktning.
- Kontrollera att musens strömknappslampa är påslagen.
- Ta ur batterierna och sätt i nya. Kontrollera om strömknappslampan tänds (fast vittljus).
- Ta ur USB-mottagaren ur datorn och anslut den sedan igen.
- Anslut USB-mottagaren till en annan USB-port på datorn.
- Starta om datorn.

Specifikationer

Allmänna

Modellnummer	WM514
Anslutningstyp	2.4 GHz trådlös teknologi
Operativsystem som stöds	Microsoft Windows 8 Microsoft Windows 7 Microsoft Windows 10 Microsoft Windows RT

Elektriska

Driftspänning	0.95 V till 1.8 V
Batterilivslängd	Cirka 12 månader
Batteri som krävs	2 st alkaliska AA-batterier

Fysiska

Höjd	33.6 ± 0.3 mm
Längd	58.4 ± 0.3 mm
Bredd	109.9 ± 0.5 mm
Vikt	67g, utan batterier

Miljömässiga

Drifttemperatur	0°C till 40°C
Lagringstemperatur	-40°C till 65°C
Driftfuktighet	Maximalt 90% relativ fuktighet, icke-kondenserande
Lagringsfuktighet	Maximalt 95% relativ fuktighet, icke-kondenserande

2.4 GHz Trådlös

Radioöverföring	Dubbelriktad kommunikation
Räckvidd	Upp till 10 meter

Garanti

Begränsade garantier och policy för retur

Dell-märkta produkter har en 1-års begränsad maskinvarugaranti.

Om köpt tillsammans med Dell system, kommer systemgarantin att följa med.

För kunder i USA:

Detta köp och din användning av den här produkten är föremål för Dells slutanvändaravtal som du kan återfinna på www.dell.com/terms. Detta dokument innehåller en bindande skiljedoms klausul.

För kunder från Europa, Mellanöstern och Afrika:

Dell-märkta produkter som säljs och används är i enlighet med tillämpliga nationella konsumentorganisationers juridiska rättigheter, villkoren för alla köpeavtalet från återförsäljare som du har ingått (som kommer att gälla mellan dig och återförsäljaren) och Dells avtalsvillkor för slutanvändare. Dell kan också ge en extra hårdvarugaranti - fullständiga uppgifter om Dells slutanvändaravtal och garantivillkor kan hittas genom att gå till www.Dell.com, välj ditt land från listan längst ner på "hem" sidan och klicka sedan på "villkor", länk för slutanvändartermer eller "stöd"-länken för garantivillkoren.

För kunder utanför USA:

Dell-märkta produkter som säljs och används är i enlighet med tillämpliga nationella konsumentorganisationers juridiska rättigheter, villkoren för alla köpeavtalet från återförsäljare som du har ingått (som kommer att gälla mellan dig och återförsäljaren) och Dells avtalsvillkor för slutanvändare. Dell kan också ge en extra hårdvarugaranti - fullständiga uppgifter om Dells garantivillkor kan hittas genom att gå till www.Dell.com, välj ditt land från listan längst ner på "hem" sidan och klicka sedan på "villkor", länk för slutanvändartermer eller "stöd"-länken för garantivillkoren.

Certifieringar

Microsoft WHQL logotyp

Dell KM714 trådlöst tangentbord för desktop och mus har gått igenom WHQL logotyp testning av Microsoft Windows Kvalitetslaborationer för hårdvara.

WHQL logotyp är en certifieringsplan som drivs genom Microsoft Windows Kvalitetslaborationer för hårdvara. I detta fall säkerställs att hårdvaran är kompatibel med Microsofts operativsystem. Tangentbordet och musen är kvalificerade genom användning av WHQL testutrustning och in ingår i [Microsoft Hardware Compatibility List](#).